

Asennusohje



Tuotekuvaus: GUARD 30 PRO ST

Tekniset tiedot

Varavirta:	3 W
Näkemä:	30 m
Toiminta-aika:	3 tuntia
Ympäristön lämpötila:	5–45 °C
Hätätapaustila:	Jatkuvatoiminen
Toiminto:	Vakio/itsetesti
Akku:	LiFePO4 3,2 V 1,5 Ah
Takuu:	4 vuotta (akku 2 vuotta)



Rutiinitesti

Testi on suoritettava BS5266:n ja EN50172:n suositusten mukaisesti.

1. Älä katkaise päällä olevaa virransyöttöä asennuksen jälkeen. Jos virransyötön katkaisu on välttämätöntä, akut on irrotettava, jotta ne eivät vaurioidu. Lataa valaisinta yhtäjaksoisesti 24 tuntia.
2. Kuukausittainen toimintatestaus on suoritettava manuaalisesti.
3. Vuosittain on suoritettava kolmen tunnin kestävyystestaus manuaalisesti.
4. Akut on vaihdettava, kun valaisin ei enää täytä kolmen tunnin kestävyystestauksen vaatimuksia.
5. Testi suoritetaan katkaisemalla virransyöttö testin ajaksi manuaalisesti tai käyttämällä itsetestaustoimintoa IEC62034:n vaatimusten mukaisesti.
Valaisimen on pysyttävä päälle kytkettyneenä hätätapaustilassa testin ajan.
6. Varmista, että latauksen merkkivalo palaa lataustilan ollessa käytössä. Jos latauksen merkkivalo (LED) ei pala, tuotteessa on vika.
7. Vaihda viallinen valonlähde ja akut heti. Käytä testitulosten kirjaamiseen alla olevaa lomaketta.
Jotta mahdollisista vioista raportoidaan kuukausittaisten testien välillä, varmista, että henkilökunta tietää merkkivalon merkityksen.

Testitulosten kirjaaminen

Sijainti: _____

Asennuspäivä: _____

Tuote: _____

Kuukausi	Toiminta/kestävyys	Vuosi 1	Vuosi 2	Vuosi 3	Vuosi 4	Vuosi 5
1						
2						
3						
4						
5						
6						
7						
8						
9						
10						
11						
12						

Asennus lippukannakkeella

Mitat

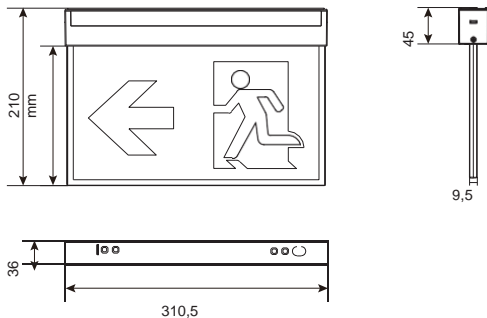

Ripustusasennus



Käytä ripustustarviketta kiinnikkeen kanssa.

Uppoasennus



Käytä upotettua kehystä kiinnikkeen kanssa.

Asennus lippukannakkeella



Käytä sivukannattinta kiinnikkeen kanssa.

Pinta-asennus



Kannatin kiinnitetään kattoon ruuveilla 2 reiän kautta.

Seinäasennus



Kannatin kiinnitetään seinään ruuveilla 2 reiän kautta.

Ripustusasennus

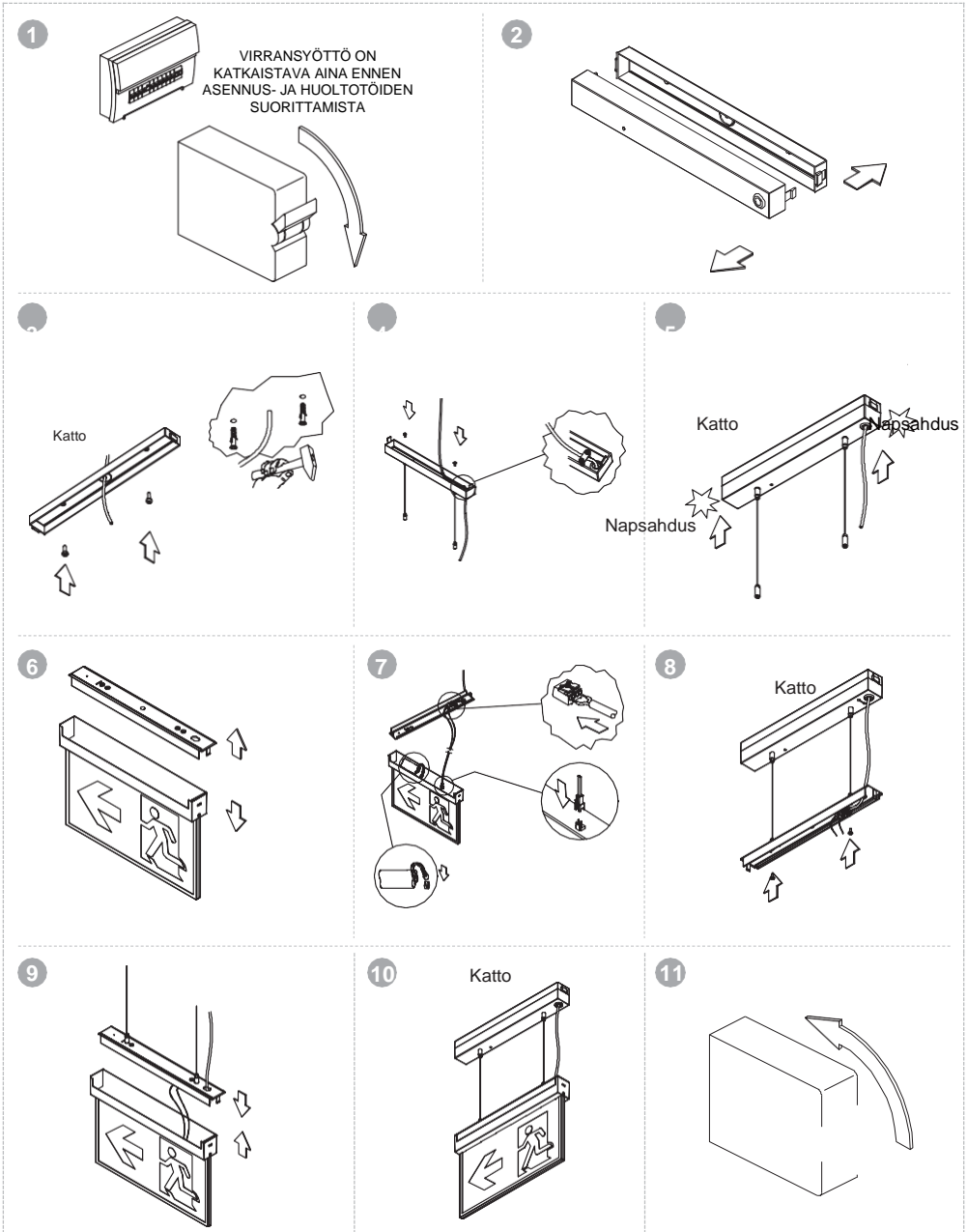

Uppoasennus

1

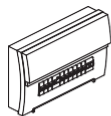

VIRRANSYÖTTÖ ON
KATKAISTAVA AINA ENNEN
ASENNUS- JA HUOLTOTOIDEN
SUORITTAMISTA

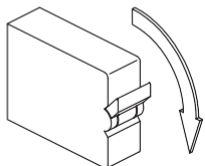

2

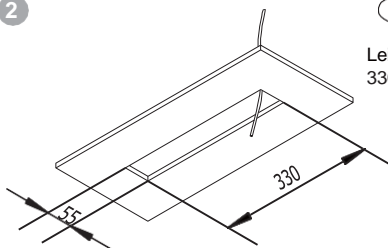

Leikkaa
330x55mm

3

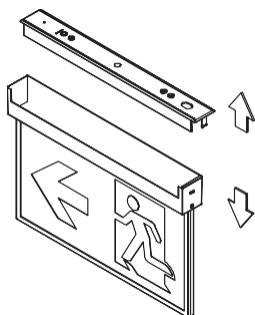

4

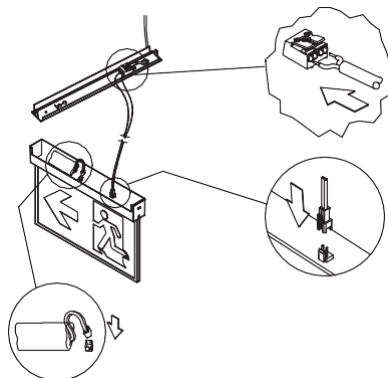

5

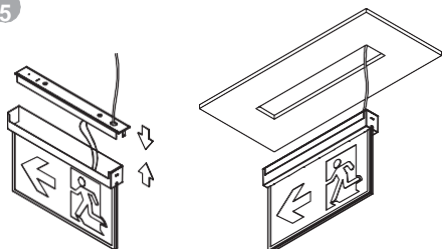

6

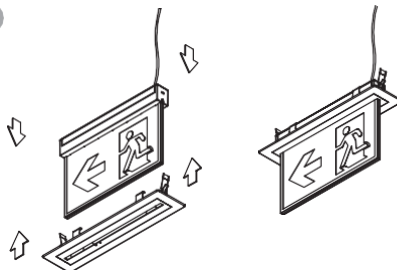

7

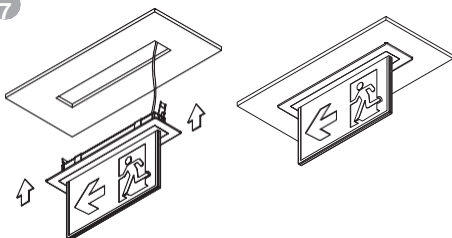

8

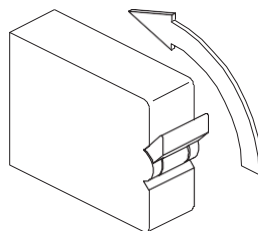

Asennus lippukannakkeella

1

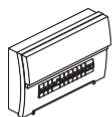

VIRRANSYÖTTÖ ON
KATKAISTAVA AINA ENNEN
ASENNUS- JA HUOLTOTÖIDEN
SUORITTAMISTA

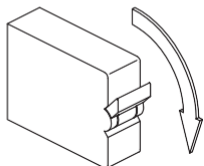

2

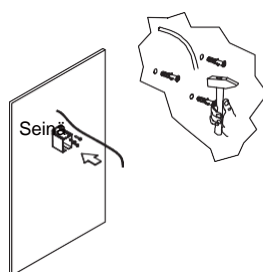

3

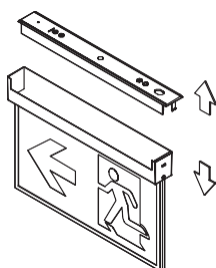

4

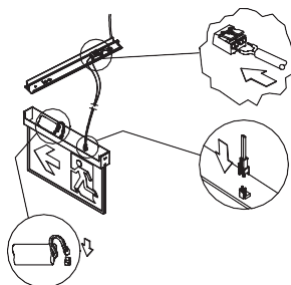

5

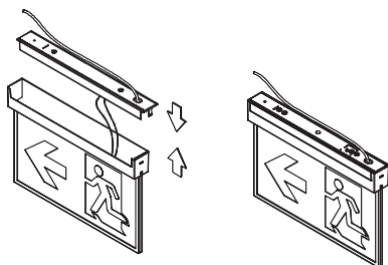

6

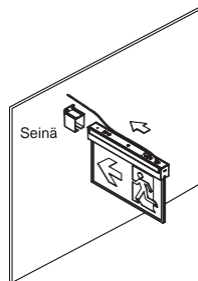

7

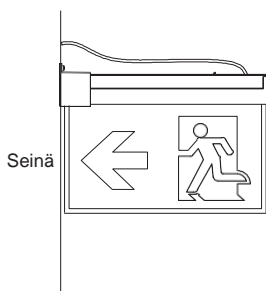

8

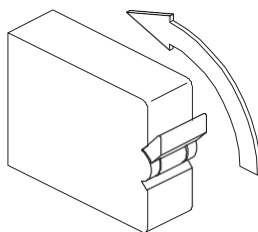

Pinta-asennus

1

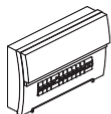

VIRRANSYÖTTÖ ON
KATKAISTAVA AINA ENNEN
ASENNUS- JA HUOLTOTÖIDEN
SUORITTAMISTA

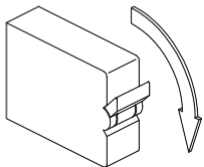

2

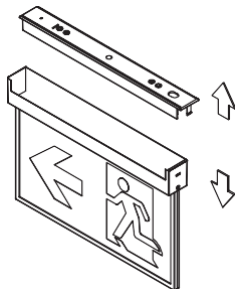

3

Katto

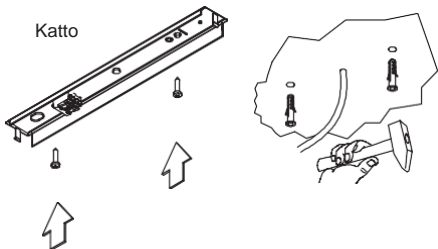

4

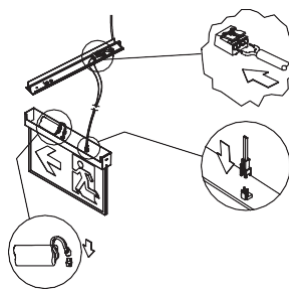

5

Katto

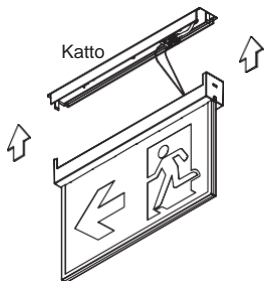

6

Katto

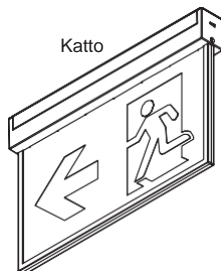

7

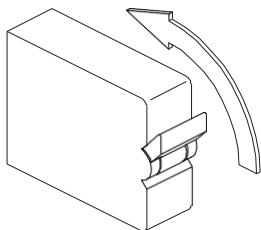

Seinäasennus

1

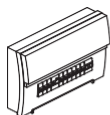

VIRRANSYÖTTÖ ON
KATKAISTAVA AINA ENNEN
ASENNUS- JA HUOLTOTÖIDEN
SUORITTAMISTA

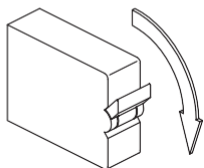

2

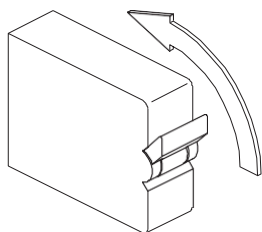
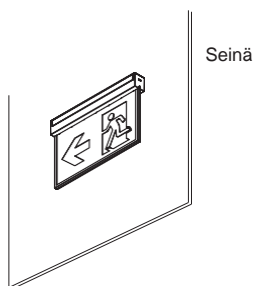
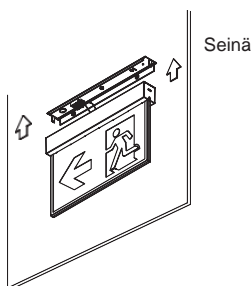
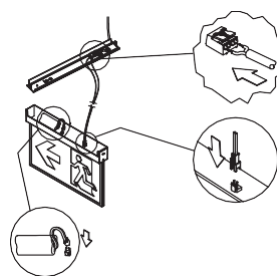
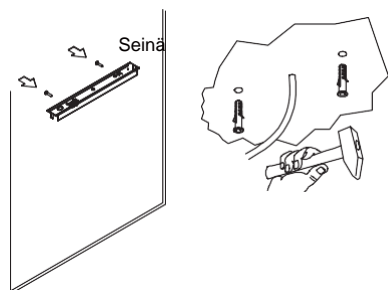
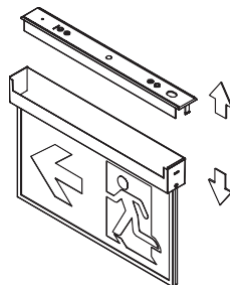

Piktogrammin vaihtaminen

1



2

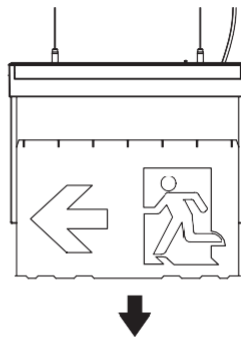

3

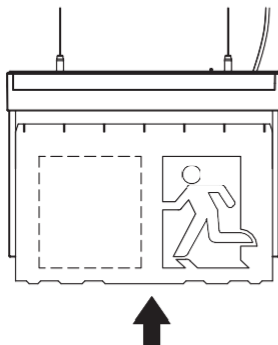

4

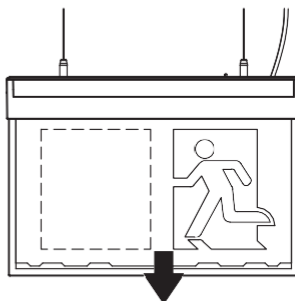

5

